

huttencombinaties 210 e.v.

Bestelnummer

2.12100, huttencombinatie 210
2.12110, huttencombinatie 211
2.12120, huttencombinatie 212
2.12130, huttencombinatie 213
2.12140, huttencombinatie 214
2.12150, huttencombinatie 215
2.12160, huttencombinatie 216
2.12170, huttencombinatie 217
2.13200, huttencombinatie 320
2.13400, huttencombinatie 340

Beschrijving

Huttencombinaties bestaande uit een kleine of grote platformhut met ladder en met resp. één en twee speelvloeren. Hutten leverbaar met of zonder dak en een benedenruimte met twee zijwanden, twee banken en een ronde tafel. De hutten kunnen worden uitgebreid met een aangebouwde glijstang, klimstam, klimkoord, hellend klimnet, schuine wand, vaste brug, smalle of brede glijbaan en een zandspel met dubbele zandgoot, zandrads en zandtakel met schepje.

Gebruiksmogelijkheden

- Kinderen vanaf 3 jaar
- Openbare speelpleinen
kleuterscholen
kindertehuizen
vrijtijdscentra
openluchtzwembaden
- Glijden, klimmen
imitatie-, zand- en rollenspelen

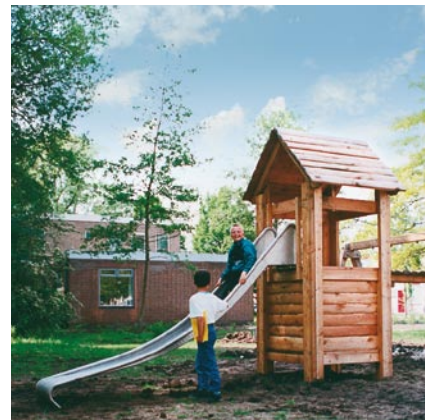

zandspel

Origineel Spereco Products

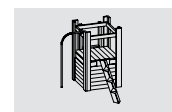

2.12100 e.v.



Spereco Holland BV
Doemesweg 7
6004 RN Weert
Tel. 0495 - 540205
Fax 0495 - 533796

Spereco BVBA
Weertersteenweg 383
3640 Kinrooi
Tel. 089/70.16.20 - 70.16.21
Fax 089/70.16.22

huttencombinaties 210 e.v.

2.12100 huttencombinatie 210

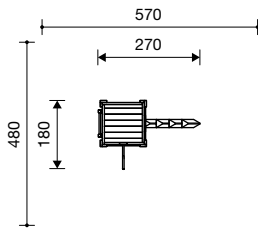

2.12110 huttencombinatie 211

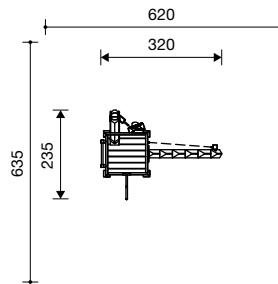

2.12120 huttencombinatie 212

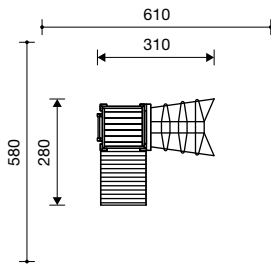

2.12130 huttencombinatie 213

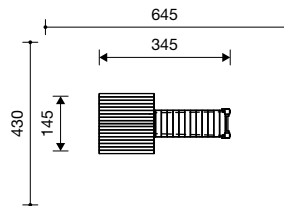

2.12140 huttencombinatie 214

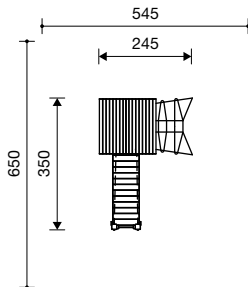

2.12150 huttencombinatie 215

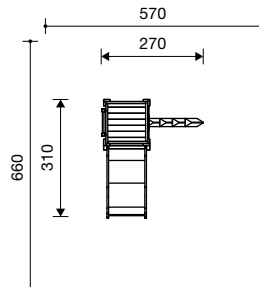

2.12160 huttencombinatie 216

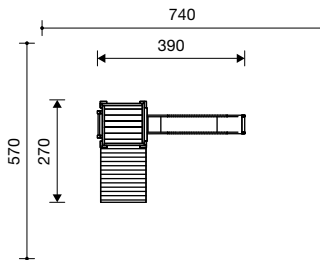

2.12170 huttencombinatie 217

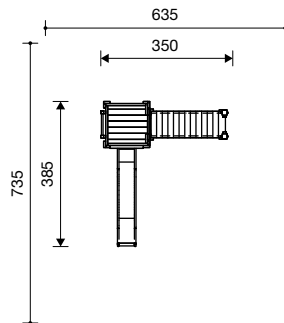

2.13200 huttencombinatie 320

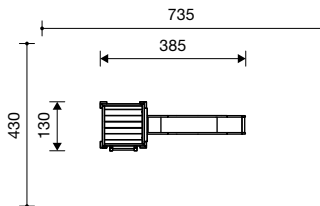

2.13400 huttencombinatie 340

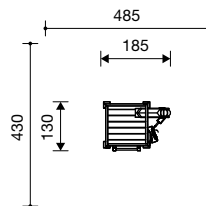

1 : 200

Speelwaarde

Deze huttencombinaties zijn op zich al een kleine speelplaats waar rollenspelen en diverse bewegingsactiviteiten mogelijk zijn. Twee kleine ruimten in de vorm van een hutje, waarvan één bemeubeld, zijn gemaakt op kindermaat en bieden zo geborgenheid. Hier kan men verstoppertje spelen of het gezinsleven nabootsen. De platformhut kan met verschillende aanbouwtoestellen worden verbonden en is daardoor een ideaal speeltoestel voor kleine ruimten.

Technische gegevens

- Afmetingen:

kleine platformhut	1,25 x 1,25 m
hoogte zonder dak	2,00 m
hoogte met dak	2,75 m
platformhut	1,25 x 1,25 m
hoogte zonder dak	2,50 m
hoogte met dak	3,30 m
vaste brug	0,70 x 2,00 m

glijbanen:

breedte	0,45/1,00 m
aanbouwhoogte	1,00/1,50 m

- Gewicht: resp. ca. 370/460/435/545/590/425/440/535/353/340 kg

- Toestellen van niet geïmpregneerd berglariks: bezaagd hout geschaafd en hartvrij.

Wanden en daken van handgeschilde schaaldelen 3 tot 6 cm dik.

Vloeren van 42 mm geklikte planken.

Laddersporten van hardhout ø 42 mm.

Vaste brug van handgeschilde schaaldelen 3 tot 6 cm dik; leuning van verzinkte veiligheidsketting 6 mm.

Brugstaanders van eik 14 x 14 cm.

Klimstammen 16 x 16 cm van lariks en staanders 12 x 12 cm van eikenhout.

Verzinkte veiligheidskettingen 6 mm.

Glijstang van r.v.s. buis ø 42 mm.

Klimnetten en klimkoord van kunststof-ommantelde staalkabel ø 19 mm.

Zandspel met katrol opgehangen in beschermkastjes met zandreservoir van autobandsectie aan verzinkte veiligheidsketeing opgehangen; dubbele houten zandgoot met verzinkt stalen zandrad; verzinkt stalen zandschopje.

Glijbanen volledig van roestvrij staal, dikte glijplaat 2 resp. 3 mm.

Hutten met voeten van eikenkernhout.

Toestellen ook leverbaar met thermisch verzinkte staalvoeten.

- Obstakelvrije valruimte: zie schetsen

- Funderingen:
hut: 4 st. 50 x 50 x 60 cm
brug: 2 st. 60 x 60 x 70 cm

- Obstkastjes met zandreservoir van autobandsectie aan verzinkte veiligheidsketeing opgehangen; dubbele houten zandgoot met verzinkt stalen zandrad; verzinkt stalen zandschopje.

- Obstkastjes met zandreservoir van autobandsectie aan verzinkte veiligheidsketeing opgehangen; dubbele houten zandgoot met verzinkt stalen zandrad; verzinkt stalen zandschopje.

- Obstkastjes met zandreservoir van autobandsectie aan verzinkte veiligheidsketeing opgehangen; dubbele houten zandgoot met verzinkt stalen zandrad; verzinkt stalen zandschopje.

Veiligheid

- Speeltoestellen gecertificeerd op basis van de EN 1176 norm

- Valhoogte: 100 resp. 150 cm

- Onderhoud:
toestelgebonden onderhoud minimaal tweemaal per seizoen; controle naargelang belasting

huttencombinaties 210 e.v.

2.12100, huttencombinatie 210

Leveringsomvang

1 kleine platformhut met 2 wanden,
2 banken, 1 tafel en 1 ladder
1 klimstam H 1,00 m
1 glijstang
Valhoogte 1,00 m
Obstakelvrije valruimte: 5,70 x 4,80 m

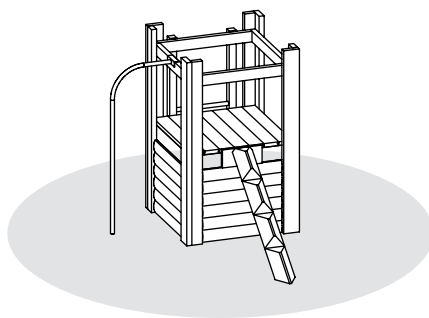

2.12110, huttencombinatie 211

Leveringsomvang

1 platformhut met ladder
1 klimstam met kettingleuning H 1,50 m
1 glijstang
1 zandspel
Valhoogte 1,50 m
Obstakelvrije valruimte: 6,20 x 4,85 m

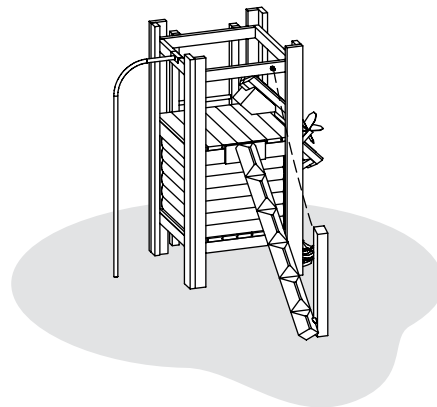

2.12120, huttencombinatie 212

Leveringsomvang

1 platformhut met ladder
1 schuine wand H 1,50 m
1 hellend klimnet
Valhoogte 1,50 m
Obstakelvrije valruimte: 6,05 x 5,80 m



2.12130, huttencombinatie 213

Leveringsomvang

1 kleine platformhut met dak, 2 wanden,
2 banken, 1 tafel en 1 ladder
1 vaste brug L 2,00 m met kettingleuning en ladder
1 klimkoord
Valhoogte 1,00 m
Obstakelvrije valruimte: 6,40 x 4,30 m

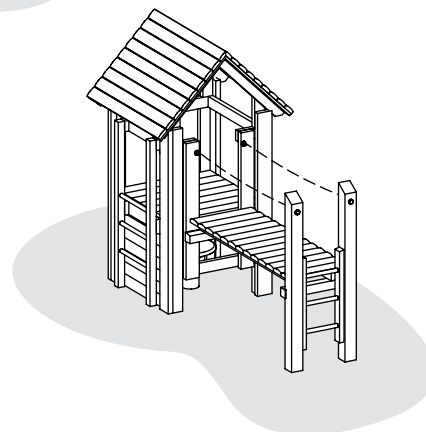

2.12140, huttencombinatie 214

Leveringsomvang

1 kleine platformhut met dak, 2 wanden,
2 banken, 1 tafel en 1 ladder
1 vaste brug L 2,00 m met kettingleuning en ladder
1 hellend klimnet H 1,00 m
Valhoogte 1,00 m
Obstakelvrije valruimte: 5,45 x 6,50 m

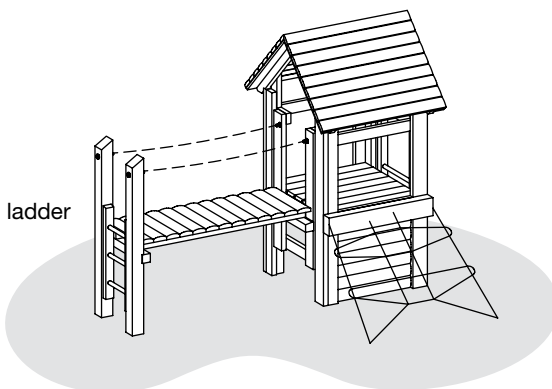

huttencombinaties 210 e.v.

2.12150, huttencombinatie 215

Leveringsomvang

1 kleine platformhut met 2 wanden,
2 banken, 1 tafel en 1 ladder
1 klimstam
1 brede glijbaan H 1,00 m
Valhoogte 1,00 m
Obstakelvrije valruimte: 5,70 x 6,60 m

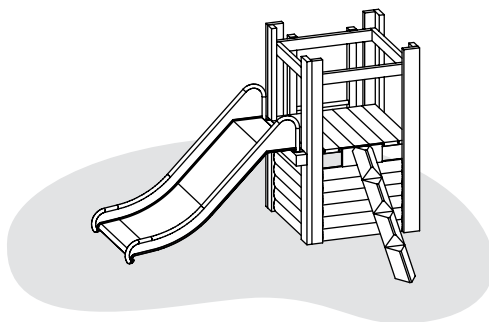

2.12160, huttencombinatie 216

Leveringsomvang

1 platformhut met ladder
1 schuine wand
1 smalle glijbaan H 1,50 m
Valhoogte 1,50 m
Obstakelvrije valruimte: 7,40 x 5,70 m

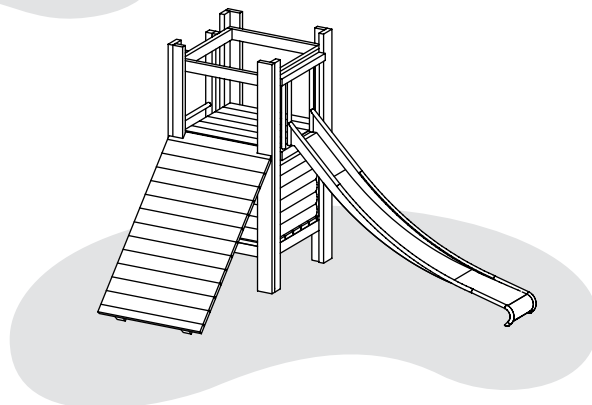

2.12170, huttencombinatie 217

Leveringsomvang

1 platformhut met ladder
1 vaste hellende brug L 2,00 m met
kettingleuning en ladder
1 smalle glijbaan H 1,50 m
Valhoogte 1,50 m
Obstakelvrije valruimte: 6,35 x 7,35 m



2.13200, huttencombinatie 320

Leveringsomvang

1 platformhut met ladder
1 smalle glijbaan H 1,50 m
Valhoogte 1,50 m
Obstakelvrije valruimte: 7,35 x 4,30 m

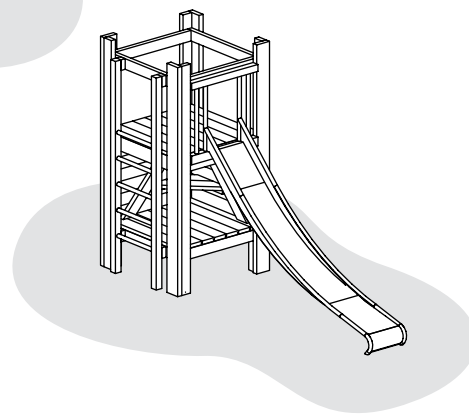

2.13400, huttencombinatie 340

Leveringsomvang

1 platformhut met ladder
1 zandspel met dubbele zandgoot,
zandrad, takel en schopje
Valhoogte 1,50 m
Obstakelvrije valruimte: 4,85 x 4,30 m

