

bouwwerkplaats met transportinrichting

Bestelnummer

5.05000, transportinrichting

5.09000, bouwwerkplaats
met transportinrichting

Beschrijving

Bouwwerkplaats met als basistoestel een ruim platform met een verhoogde speelvloer bereikbaar via vier ladders. De bouwwerkplaats is uitgerust met vier zandtakels, vier stortbuizen, twee dubbele zandgoten, een zandrad, en vier zandschopjes. De aangebouwde transportinrichting bestaat uit een overlaadplaats met zandgoot, een overlaadplaats met draaibare kraan en zandtakel, drie



overlaadplaats



horizontale transportrails met zandreservoir aan loopwagen en drie schopjes.

Gebruiksmogelijkheden

- Kinderen vanaf 4 jaar
- Openbare speelpleinen
buurtspeelpleinen
kindertehuizen
zwembaden
instellingen voor gehandicapten
- Arbeidsspelen

Leveringsomvang

transportinrichting:
1 overlaadplaats met zandgoot
1 overlaadplaats met draaikraan en
zandtakel
3 transportrails met zandreservoir aan
loopwagen
3 schopjes

5.09000 bouwwerkplaats met transportinrichting

bouwwerkplaats:
2 staanderparen
2 vloerhelften
4 ladders
4 zandtakels
4 stortbuizen
2 dubbele zandgoten
1 zandrad
4 zandschopjes

Origineel Richter



5.05000

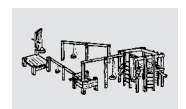

5.09000



Spereco Holland BV
Doemesweg 7
6004 RN Weert
Tel. 0495 - 540205
Fax 0495 - 533796

Spereco BVBA
Weertersteenweg 383
3640 Kinrooi
Tel. 089/70.16.20 - 70.16.21
Fax 089/70.16.22

bouwwerkplaats met transportinrichting

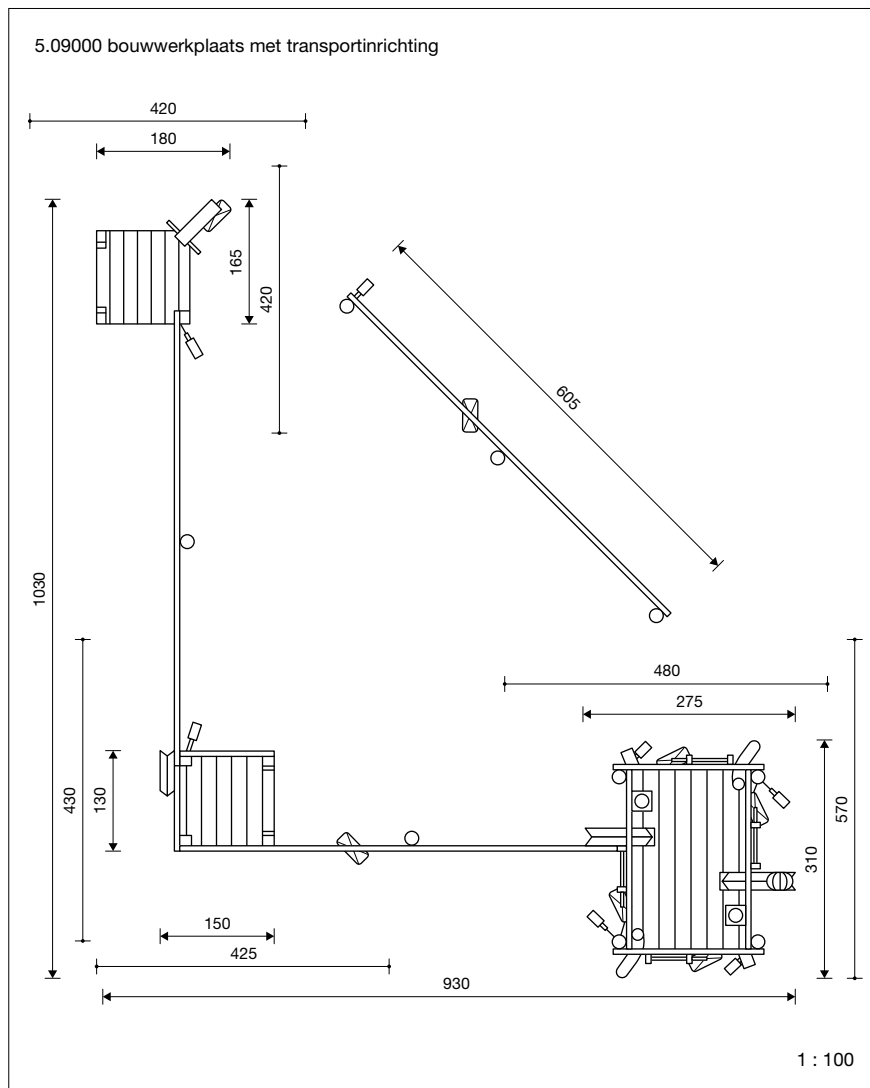

Speelwaarde

Kinderen observeren maar al te graag de levendige activiteit op een bouwterrein. De structuur van deze activiteit, met name het samenwerken van mensen en machines, is voor kinderen bijzonder interessant. De bouwwerkplaats met transportinrichting weerspiegelt deze bouwactiviteiten in het klein. Transportrails, overlaadplaatsen, loopwagens, kraan, takels en schopjes laten de kleine arbeiders toe het arbeidsproces realistisch na te spelen. Daarnaast wordt inzicht verworven maar worden ook samenwerking en creativiteit gestimuleerd.

Technische gegevens

- Afmetingen:

bouwwerkplaats:	
lengte	3,10 m
breedte	2,75 m
hoogte	2,55 m
vloer	1,60 x 2,50 m
vloerhoogte	1,50 m
transportinrichting:	
lengte transportrails	6,00 m
hoogten rails	1,25/1,75/2,30 m
overlaadplaatsen	1,20 x 1,20 x 0,70 m
- Gewicht: resp. ca. 420/1.200 kg

- Bouwwerkplaats:
 - Geschilde rondhouten staanders \varnothing 18 - 21 cm, geperforeerd op maaiveldhoogte en onder druk geïmpregneerd volgens DIN 68800, klasse 4; staanders met afgeronde koppen.
 - Metalen delen thermisch verzinkt.
 - Bezaagd hout van niet geïmpregneerd berglariks, geschaafd en hartvrij.
 - Laddersporten van hardhout \varnothing 42 mm.
 - Vloerplanken geklikt, dikte 42 mm.
 - Leuningbalken 6 x 16 cm.

Zandreservoir van afgefreeste autoband aan verzinkte veiligheidsketting 5 mm.

Katrollen in beschermkastjes.

Verzinkt stalen zandrad.

Stortbuizen van kunststof, wanddikte 7 mm.

Transportinrichting:

Staanders van eikenhout 14 x 14 cm.

Bezaagd hout van niet geïmpregneerd berglariks, geschaafd en hartvrij.

Verzinkte transportrails met rubberen buffers.

Loopwagens met handbeveiliging.

Zandkraan 350° zwenkbaar, axiaal verbonden met de staander: onderhoudsvrij draaimechanisme.

Toestellen ook leverbaar met thermisch verzinkte stalenvoeten.

- Obstakelvrije valruimte: 12,30 x 13,30 m

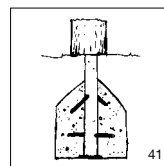
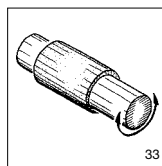
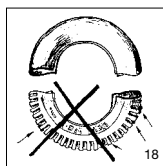
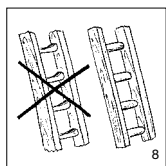
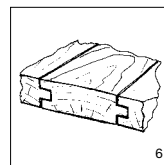
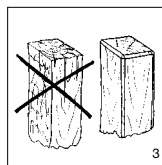
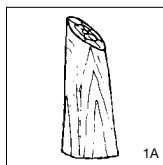
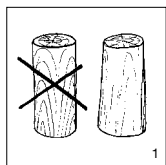

Veiligheid

- Speeltoestellen gecertificeerd op basis van de EN 1176 norm
- Valhoogte:

transportinrichting:	60 cm
bouwwerkplaats:	150 cm
- Onderhoud:
 - toestelgebonden onderhoud minimaal tweemaal per seizoen; controle naarge-lang belasting

- Funderingen:

transportinrichting:	8 st. 50 x 50 x 70 cm
bouwwerkplaats met transportinrichting:	5 st. 50 x 50 x 80 cm
	8 st. 60 x 60 x 70 cm
	5 st. 60 x 60 x 80 cm
	4 st. 60 x 60 x 70 cm