

# grote hangbrug

## Bestelnummer

6.61000, grote hangbrug

## Beschrijving

Grote hangbrug bestaande uit een flexibele houten loopbrug met kettingleuning opgehangen tussen twee dubbele staanders. De loopbalken zijn afzonderlijk bevestigd aan de kunststofommantelde stalen draagkabels. De loopbrug is toegankelijk via twee ladders.

Leverbaar tot 16 m lengte, met geluidsarme, kunststofommantelde kabelleuning en met transparante of met smalle loopvloer. De hangbrug is steeds aansluitbaar aan torens en platformen.



6.61000 grote hangbrug met hellende toegangspaden i.p.v. ladders

## Gebruiksmogelijkheden

- Kinderen vanaf 6 jaar
- Openbare speelpleinen  
parken  
toeristische plaatsen  
waterspeelplekken  
vrijtijdscentra
- Rollen- en avonturenspele
- Overbruggen van grachten en  
terreinglooiingen  
verbindingselement tussen toestellen

## Leveringsomvang

- 2 staanderparen met ladder
- 1 loopvloer met kettingleuning
- Speciale lengten op aanvraag

Origineel Richter

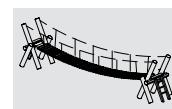

6.61000



Spereco Holland BV  
Doemesweg 7  
6004 RN Weert  
Tel. 0495 - 540205  
Fax 0495 - 533796

Spereco BVBA  
Weertersteenweg 383  
3640 Kinrooi  
Tel. 089/70.16.20 - 70.16.21  
Fax 089/70.16.22

# grote hangbrug

6.61000 grote hangbrug

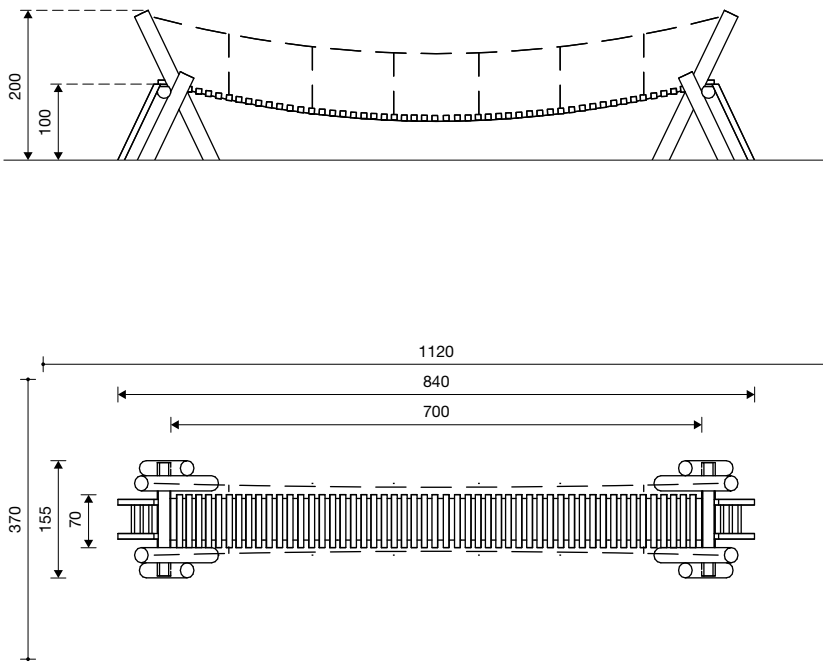

1 : 100

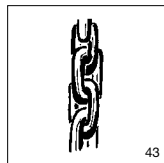
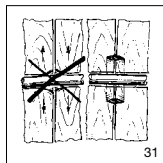
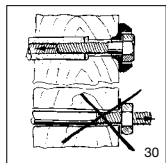
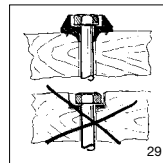
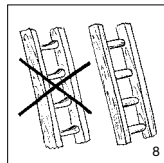
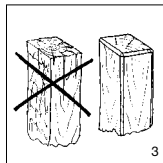
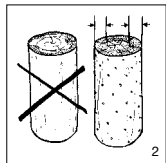

## Speelwaarde

Hangbruggen hebben een ruimtelijk vormgevend effect. De dynamische beweging en de schijnbaar fragiele constructie hebben naast de vormgevende kwaliteit een uitgesproken uitdagend karakter. Deze bruggen worden zelden buiten het spelverloop gehouden. Ook volwassenen overschrijden graag de attractieve hangbrug.

## Technische gegevens

- Afmetingen:
 

vloerlengte	7,00 m
vloerbreedte	0,70 m
totale lengte	8,40 m
totale breedte	1,55 m
hoogte	2,00 m
- Gewicht: ca. 600 kg
- Geschilde rondhouten staanders  $\varnothing$  18 – 21 cm onder druk geïmpregneerd; staanders geperforeerd op maaiveldhoogte.

Loopbalken van niet geïmpregneerd berglariks, hartvrij en geschaafd, afm. 8 x 8 cm, afzonderlijk bevestigd aan de draagkabels.

Draagkabels van zesstrengse staalkabels  $\varnothing$  18 mm met polyamide ommanteling; ophanging aan in matrijs gesmede scharnierbouten.

Kortschalmige kettingleuning voor het verzinken gelast.

Variante: handleuning van zesstrengse staaldraadkabel  $\varnothing$  19 mm met polyamide ommanteling. Polyamidegaren rond elke kern door verhitting vastgesmolten; hierdoor wordt uitrafelen verhinderd en de slijtvastheid verhoogd.

- Obstakelvrije valruimte: zie schets
- Funderingen: 2 st. 175 x 220 x 60 cm

## Veiligheid

- Speeltoestellen gecertificeerd op basis van de EN 1176 norm
- Valhoogte: afhankelijk van inbouwsituatie
- Onderhoud: toestelgebonden onderhoud minimaal tweemaal per seizoen; controle naargelang belasting