

# evenwichtsbalken

## Bestelnummer

6.72100, ronde evenwichtsbalk, hout  
6.72105, ronde evenwichtsbalk, staal  
6.72110, driedelige evenwichtsbalk, hout  
6.72115, driedelige evenwichtsbalk, staal  
6.73100, vierkante evenwichtsbalk, hout  
6.73105, vierkante evenwichtsbalk, staal  
6.73110, verende evenwichtsbalk, hout  
6.73115, verende evenwichtsbalk, staal

## Beschrijving

Ronde evenwichtsbalk bestaande uit een rondhouten balk gemonteerd op twee verzinkte stalen buizen.

Driedelige evenwichtsbalk bestaande uit drie licht hellende rondhouten balken zig-zagsgewijs met elkaar verbonden.

Vierkante evenwichtsbalk bestaande uit een kanthouten balk gemonteerd op twee verzinkte stalen buizen.

Verende evenwichtsbalk bestaande uit drie kanthouten balken gemonteerd op twee spiraalveren.

Speeltoestellen leverbaar in hout of verzinkt staal, optioneel gepoedercoat.

## Gebruiksmogelijkheden

- Kinderen van 3 tot 10 jaar
- Openbare speelpleinen  
buurtspeelpleinen  
kleuterscholen en kindertehuizen  
kinderdagverblijven  
schoolspeelplaatsen  
vrijtijdscentra  
trimparcours
- Balanceren

## Leveringsomvang

ronde evenwichtsbalk:  
1 balk  
2 steunbuizen  
driedelige evenwichtsbalk:  
3 balken  
5 steunpalen  
vierkante evenwichtsbalk:  
1 balk  
2 steunbuizen  
verende evenwichtsbalk:  
3 balken  
4 spiraalveren



6.72110 driedelige evenwichtsbalk, hout



6.73110 verende evenwichtsbalk, hout



6.72105 ronde evenwichtsbalk, staal

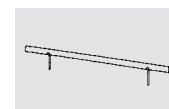

6.72100/6.72105

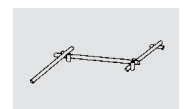

6.72110/6.72115

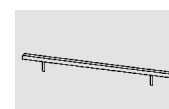

6.73100/6.73105

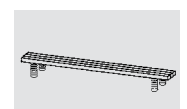

6.73110/6.73115

Origineel Spereco Products



Spereco Holland BV  
Doemesweg 7  
6004 RN Weert  
Tel. 0495 - 540205  
Fax 0495 - 533796

Spereco BVBA  
Weertersteenweg 383  
3640 Kinrooi  
Tel. 089/70.16.20 - 70.16.21  
Fax 089/70.16.22

# evenwichtsbalken

6.72100/6.72105 ronde evenwichtsbalk

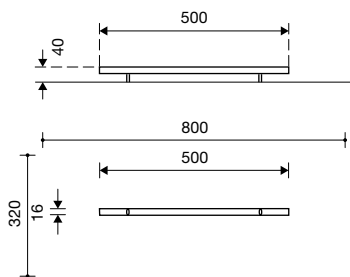

6.72110/6.72115 driedelige evenwichtsbalk

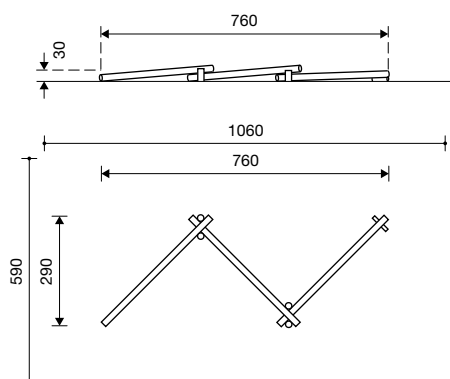

6.73100/6.73105 vierkante evenwichtsbalk

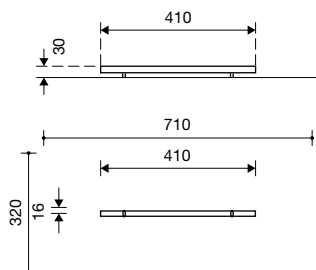

6.73110/6.73115 verende evenwichtsbalk

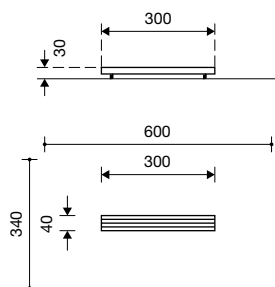

1 : 200

## Speelwaarde

Op de evenwichtstoestellen worden zowel de evenwichtszin als de concentratie en de lichaamsbeheersing getraind. Een zekere mate van behendigheid en concentratie zijn noodzakelijk om de verschillende oefeningen tot een goed einde te brengen.

De verende evenwichtsbalk biedt door zijn beweeglijkheid een nog grotere uitdaging voor kinderen.

## Technische gegevens

- Afmetingen:

ronde evenwichtsbalk:

5,00 x 0,16 x 0,40 m

driedelige evenwichtsbalk:

7,60 x 2,90 x 0,30 m

vierkante evenwichtsbalk:

4,10 x 0,16 x 0,30 m

verende evenwichtsbalk:

3,00 x 0,40 x 0,30 m

- Gewicht: op aanvraag

- Ronde en driedelige evenwichtsbalken van gefreesd en onder druk geïmpregneerd larikshout  $\varnothing$  18 cm of van verzinkte staalbuis  $\varnothing$  14 cm; steunbuizen van ronde evenwichtsbalken steeds in verzinkte staalbuis  $\varnothing$  6 cm; staanders van driedelige evenwichtsbalken van hout  $\varnothing$  18 cm of staal  $\varnothing$  14 cm.

Vierkante en verende evenwichtsbalken van geschaafd en onder druk geïmpregneerd larikshout 10 x 10 cm of van verzinkte staalbuis 10 x 10 cm; steunbuizen van rechthoekige evenwichtsbalken steeds in verzinkte staalbuis  $\varnothing$  6 cm.

Alle staalbuizen kunnen optioneel gepoedercoat worden.

Verende balken met gepoedercoate stalen veren.

- Obstatelvrije valruimte: zie schets

- Funderingen:

ronde evenwichtsbalk:

2 st. 30 x 30 x 30 cm

vierkante evenwichtsbalk:

2 st. 30 x 30 x 30 cm

driedelige evenwichtsbalk:

2 st. 30 x 30 x 30 cm

verende evenwichtsbalk:

2 st. 50 x 40 x 40 cm

## Veiligheid

- Speeltoestellen gecertificeerd op basis van de EN 1176 norm

- Valhoogte:

ronde evenwichtsbalk: 40 cm

vierkante evenwichtsbalk: 30 cm

driedelige evenwichtsbalk: 30 cm

verende evenwichtsbalk: 30 cm

- Onderhoud

toestelgebonden onderhoud minimaal tweemaal per seizoen; controle naargelang belasting