

# L a g a r d a



*Art. 3203-F1401N, van niangon donkerbruin gebeitst.*

- stabiel stalen frame
- weerbestendige hardhoutsoorten
- onderhoudsvriendelijk zitvlak



Art. 3203-F1401N, bank Lagarda van niangon gelakt in RAL 5019 capriblaauw.

Art. 3330-E1201 afvalbak Compactboy.



**Materialen**

Bankvoeten van thermisch verzinkte vierkantbuis 40 x 60 mm. Houten planken van weerbestendig hardhout van duurzaamheidsklasse 1-2 volgens DIN EN 350-1/-2. Naar keuze niangon of FSC-hardhout (certificaat SCS-COC-00465).

**Montage**

Geleverd in 4 delen (krukbank: 3). Verbinding van rug- en zitvlak met de bankvoeten m.b.v. 8 (krukbank: 4) schroeven. Bankvoeten op te schroeven met 2 ankerbouten S 10 x 60 of te verankeren met 2 r.v.s. betonankers M 10 x 300 in 2 funderingen van L 30/ B 30/ D 50 cm voor bodemklasse 3 – 4.



**Oppervlakken en kleuren**

Staal: thermisch verzinkt conform DIN EN 1461.

Hout: meermaals fijn geschuurd voor een aangenaam glad oppervlak.

Natuur: niet gebeitst, om snel te ververen door UV-straling.

Gebeitst: donker-, licht- of roodbruin (hoe donkerder en meer pigmenthoudend de beits, des te beter de bescherming tegen UV-straling en dus verwerking).

Gelakt: optioneel, in kleur naar keuze volgens RAL, ademend en dekkend.

**Extra toebehoren**

Hout in RAL-kleur naar keuze, dekkend gelakt.

Bankvoeten in kleur naar keuze volgens RAL of DB gelakt.

2 (tafel: 8) ankerbouten S 10 x 60 om op te schroeven.

2 (tafel: 8) r.v.s. betonankers M 10 x 300 om te funderen.

**Art. 3203-F1401N**

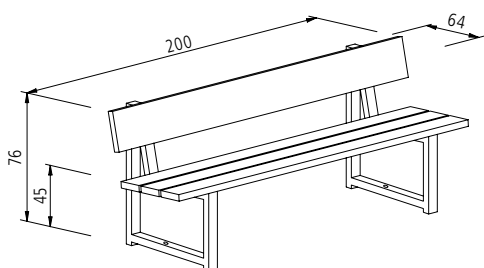

**Beschrijving**

Bank met zitting en rugleuning van weerbestendig hardhout niangon donkerbruin gebeitst. Drie zitplanken 14 x 3,5 cm en 1 rugplank 21 x 3,5 cm. Thermisch verzinkte staalvoeten van vierkantbuis 40 x 60 mm. Lengte 200 cm; gewicht 50 kg.

**Art. 3330-E1201**

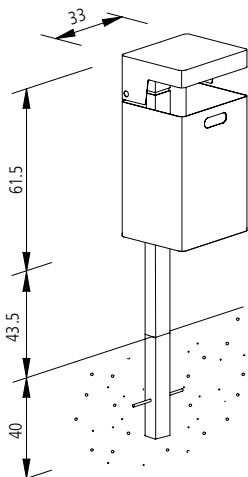

**Beschrijving**

Afvalbak Compactboy van verzinkte staalplaat met 43 l inhoud. Wand en bodem voorzien van grijpopening. Beschermende tegen afbreken beveiligde afdekkap met staalprofiel onderin vastgelast. Met staander van rechthoekbuis 70 x 40 mm voor verankering in fundering; staander passend ingewerkt in de achterzijde van de afvalbak. Met zelfsluitend springslot voor 8 mm driekantsleutel. Gewicht 16 kg.

Opties: ook leverbaar voor wand- of mastmontage en met geïntegreerde asbak.

Art. 3203-F1411N, van niangon  
hardhout lichtbruin gebeitst.



**Art. 3203-F1411N**

**Beschrijving**

Bank met zitting en rugleuning van weerbestendig hardhout niangon donkerbruin gebeitst. Vier zitplanken 10,5 x 3,5 cm en 2 rugplanken 10,5 x 3,5 cm. Thermisch verzinkte staalvoeten van vierkantbuis 40 x 60 mm. Lengte 200 cm; gewicht 50 kg.

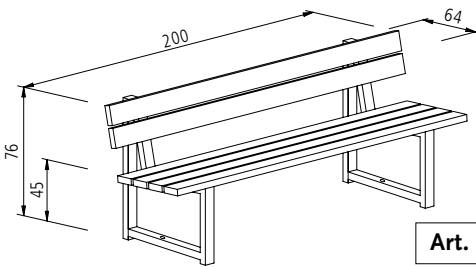

**Art. 3203-F1411FSC**

Van gecertificeerd FSC-hardhout gebeitst. Verder zoals art. 3203-F1411N.

**Art. 3203-F1410N**

**Beschrijving**

Krukbank met zitting van weerbestendig hardhout niangon donkerbruin gebeitst. Vier zitplanken 10,5 x 3,5 cm. Thermisch verzinkte staalvoeten van vierkantbuis 40 x 60 mm. Lengte 200 cm; gewicht 34 kg.

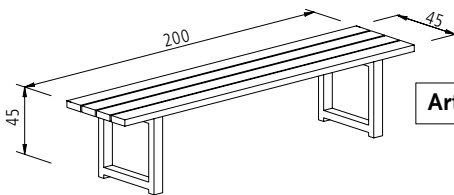

**Art. 3203-F1410FSC**

Van gecertificeerd FSC-hardhout gebeitst. Verder zoals art. 3203-F1410N.

**Art. 3265-21410N**

**Beschrijving**

Tafel van weerbestendig hardhout niangon donkerbruin gebeitst. Tafelblad van zes planken 10,5 x 3,5 cm. Twee thermisch verzinkte staalvoeten van vierkantbuis 80 x 80 mm. Lengte 180 cm; gewicht 55 kg.

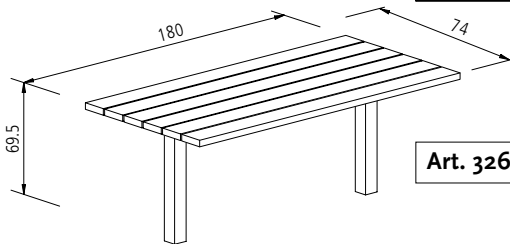

**Art. 3265-E2410FSC**

Van gecertificeerd FSC-hardhout gebeitst. Verder zoals art. 3265-E2410N.

**Art. 3213-F1011N**

**Beschrijving**

Veelhoekbank speciaal op maat gemaakt. Binnendiameter minimaal 100 cm. Bank met rugleuning als binnen- of buitenzit. Trapeziumvormig zitvlak van weerbestendig hardhout niangon donkerbruin gebeitst. Vier zitplanken 10,5 x 3,5 cm en 2 rugplanken 10,5 x 3,5 cm. Thermisch verzinkte staalvoeten van vierkantbuis 40 x 60 mm.

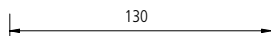

**Art. 3213-F1011FSC**

Van gecertificeerd FSC-hardhout gebeitst. Verder zoals art. 3213-F1011N.

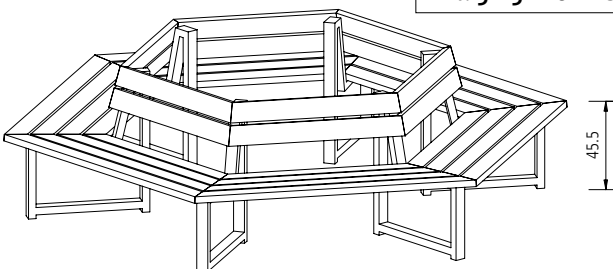

Vereiste informatie t.b.v. offerte:

Binnen-/buitendiameter of binnen-/buitenradius.

Gedeeltelijke of volledige cirkel in graden of de buitenomtrek.

Binnenzit (3213-F3...) of buitenzit (3213-F1...).

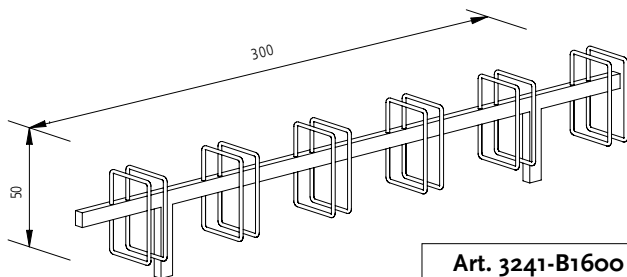
**Art. 3241-E1600****Art. 3241-B1600****Beschrijving**

Rijwielstaander met 6 plaatsen voor eenzijdig gebruik. Inzetbeugels van ronde buis  $\varnothing$  15 mm met een afstand van 50 cm vastgelast op een draagbalk van rechthoekbuis 40 x 60 mm. Thermisch verzinkt volgens DIN EN 1461. Staanders te verankeren in fundering. Lengte 300 cm; gewicht 28,5 kg.

Opties: ook leverbaar met 4 of 5 plaatsen voor eenzijdig gebruik en met 4, 5 of 6 plaatsen voor tweezijdig gebruik.

Met twee bodemplaten om op te schroeven. Lengte 300 cm; gewicht 27,5 kg. Verder zoals art. 3241-E1600.

**Art. 3241-W1600**

Met twee ankerbouten voor wandmontage. Lengte 300 cm; gewicht 26,5 kg. Verder zoals art. 3241-E1600.

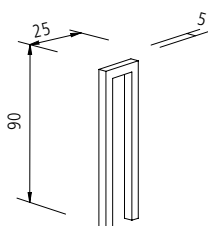
**Art. 5540-E1100****Beschrijving**

Rijwielstaander Vanda als steunbeugel van thermisch verzinkte vierkantbuis 50 x 50 mm in verstek aaneengelast. Thermisch verzinkt volgens DIN EN 1461. Te verankeren in fundering. Gewicht 6 kg.

**Art. 5540-B1100**

Rijwielstaander met bodemplaten om op te schroeven. Gewicht 5 kg. Verder zoals art. 5540-E1100.

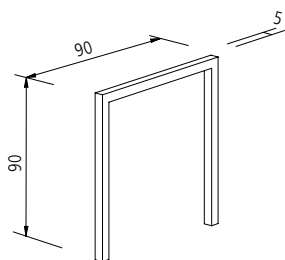
**Art. 5540-E1110**

Rijwielstaander Vanda om te verankeren in beton. Gewicht 9 kg. Verder zoals art. 5540-E1100.

**Art. 5540-B1110**

Rijwielstaander met bodemplaten om op te schroeven. Gewicht 8 kg. Verder zoals art. 5540-E1110.

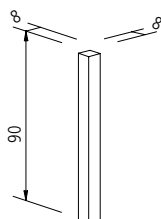
**Art. 5550-E1100****Beschrijving**

Afsluitpaal Vanda van vierkantbuis 80 x 80 mm. Kopplaat van gelast staal. Thermisch verzinkt volgens DIN EN 1461. Te verankeren in fundering. Gewicht 8 kg.

**Art. 5550-B1100**

Afsluitpaal met bodemplaat om op te schroeven. Gewicht 7 kg. Verder zoals art. 5550-E1100.

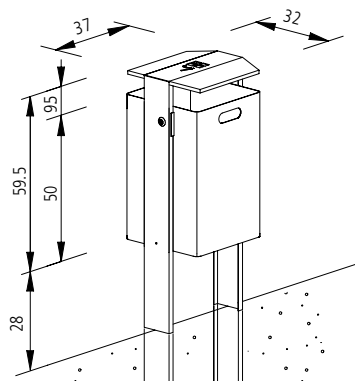
**Art. 3730-E1203****Beschrijving**

Afvalbak Ratioboy met asbak van thermisch verzinkte staalplaat met 47 l inhoud. Wand voorzien van grijpopening. Met springslot voor 8 mm driekantsleutel. Afdekking van 3 mm dikke staalplaat en twee staanders voor verankering in fundering. Asbak geïntegreerd in de afdekking. Gewicht 21 kg.

Opties: ook leverbaar voor wand- of mastmontage en zonder asbak.

Kijk voor een uitgebreid overzicht van ons overig straatmeubilair op [www.spereco.nl](http://www.spereco.nl) of [www.spereco.be](http://www.spereco.be)