

Veelhoekbanken



Art. 3213-F1011N, veelhoekbank in RAL 5019 capriblauw.

- veelhoekbanken op maat gemaakt
- verschillende weerbestendige hardhoutsoorten
- onderhoudsvriendelijk



Materialen

Bankvoeten van thermisch verzinkte rechthoekbuis volgens DIN EN 10 219 of van gietijzer volgens DIN EN 1561.
Houten planken van weerbestendig hardhout van duurzaamheidsklasse 1-2 volgens DIN EN 350-1/-2. Naar keuze niangon of FSC-hardhout (certificaat SCS-COC-00465).

RAL

**Oppervlakken en kleuren**

Gietijzeren voeten: ijzerglans antraciet DB 703.
Staalvoeten: thermisch verzinkt volgens DIN EN 1461 of extra gelakt in kleur naar keuze volgens RAL.
Hout: meermaals fijn geschuurd voor een aangenaam glad oppervlak.
Gebeitst: donker-, licht- of roodbruin (hoe donkerder en meer pigmenthoudend de beits, des te beter de bescherming tegen UV-straling en dus verwerking).

Gelakt: optioneel, in kleur naar keuze volgens RAL, ademend en dekkend.

Montage

Geleverd in delen. Schroefverbinding van rug en zitvlak met de voeten. Voeten op te schroeven met ankerbouten S 10 x 90 of te verankeren met betonankers M 10 x 300 in 1 fundering L 60/B 20/D 40 cm per voet voor bodemklasse 3 – 4.

Extra toebehoren

Hout in RAL-kleur naar keuze, dekkend gelakt.
Voeten in kleur naar keuze volgens RAL.
4 ankerbouten S 10 x 60 om op te schroeven.
4 r.v.s. betonankers M 10 x 300 om te funderen.

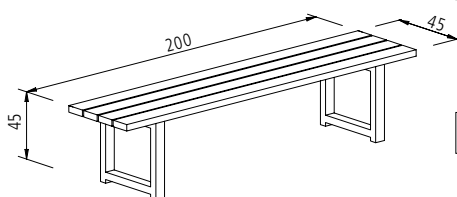
Art. 3203-F1410N**Art. 3203-F1410FSC****Beschrijving**

Krukbank Lagarda van weerbestendig hardhout niangon donkerbruin gebeitst. Vier zitplanken 10,5 x 3,5 cm. Thermisch verzinkte staalvoeten van vierkantbuis 40 x 60 mm. Lengte 200 cm; gewicht 34 kg.

Van gecertificeerd FSC-hardhout gebeitst. Verder zoals art. 3203-F1410N.

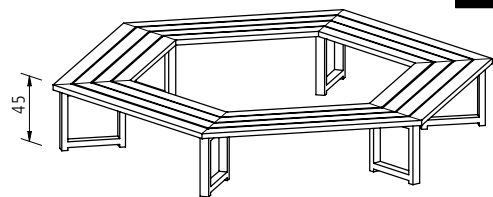
Art. 3213-F0010N**Art. 3213-F0010FSC****Beschrijving**

Veelhoek-krukbank Lagarda speciaal op maat gemaakt. Binnendiameter minimaal 100 cm. Bank zonder rugleuning. Trapeziumvormig zitvlak van weerbestendig hardhout niangon donkerbruin gebeitst. Vier zitplanken 10,5 x 3,5 cm. Thermisch verzinkte staalvoeten van vierkantbuis 40 x 60 mm.

Vereiste informatie t.b.v. offerte:
Binnen-/buitendiameter of binnen-/buitenradius.
Gedeeltelijke of volledige cirkel in graden of de buitenomtrek.

Van gecertificeerd FSC-hardhout gebeitst. Verder zoals art. 3213-F0010N.

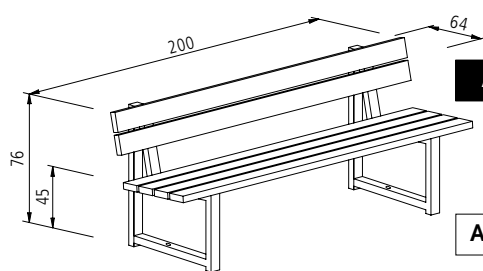
Art. 3203-F1411N**Art. 3203-F1411FSC****Beschrijving**

Bank Lagarda met zitting en rugleuning van weerbestendig hardhout niangon donkerbruin gebeitst. Vier zitplanken 10,5 x 3,5 cm en 2 rugplanken 10,5 x 3,5 cm. Thermisch verzinkte staalvoeten van vierkantbuis 40 x 60 mm. Lengte 200 cm; gewicht 50 kg.

Van gecertificeerd FSC-hardhout gebeitst. Verder zoals art. 3203-F1411N.

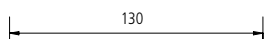
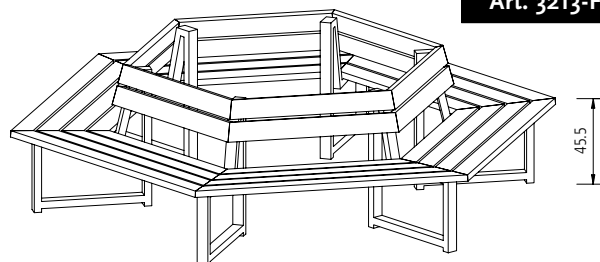
**Art. 3213-F1011N****Art. 3213-F1011FSC****Beschrijving**

Veelhoekbank Lagarda speciaal op maat gemaakt. Binnendiameter minimaal 100 cm. Bank met rugleuning als binnen- of buitenzit. Trapeziumvormig zitvlak van weerbestendig hardhout niangon donkerbruin gebeitst. Vier zitplanken 10,5 x 3,5 cm en 2 rugplanken 10,5 x 3,5 cm. Thermisch verzinkte staalvoeten van vierkantbuis 40 x 60 mm.

Vereiste informatie t.b.v. offerte:
Binnen-/buitendiameter of binnen-/buitenradius.
Gedeeltelijke of volledige cirkel in graden of de buitenomtrek.

Van gecertificeerd FSC-hardhout gebeitst. Verder zoals art. 3213-F1011N.

Art. 1101-F1401N, bank Vitella met planken in RAL 5019 capriblauw en gietijzeren voeten in DB 703.
 Art. 3330-E1201, afvalbak Compactboy in DB 703 ijzerglans antraciet/RAL 5019 capriblauw.



Art. 1101-F1401N

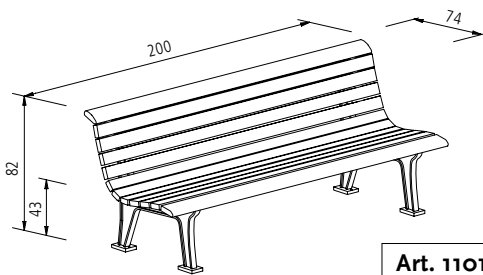

Art. 1101-F1401FSC

Beschrijving

Bank Vitella met zitting en rugleuning van weerbestendig hardhout niangon donkerbruin gebeitst. Zit- en rugplanken 5,9/ 6,7 x 3,5 cm; t.b.v. het zitcomfort afgeronde hoofd- en knieplank 9/ 10,5 x 3,5 cm. Planken met centraal geschroefde verstevigungsstrippen onderin. Gietijzeren voeten extra gegrondlakt en gelakt in ijzerglans antraciet DB 703. Lengte 200 cm; gewicht 89 kg.

Van gecertificeerd FSC-hardhout gebeitst. Verder zoals art. 1101-F1401N.

Art. 1111-F1001N

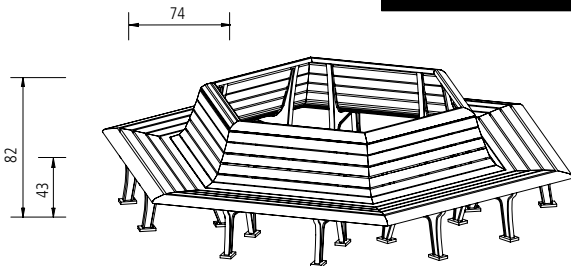

Art. 1111-F1001FSC

Beschrijving

Veelhoekbank Vitella speciaal op maat gemaakt. Binnendiameter minimaal 100 cm. Bank met rugleuning als binnen- of buitenzit. Trapeziumvormig zitvlak van weerbestendig hardhout niangon donkerbruin gebeitst. Zit- en rugplanken 5,9/ 6,7 x 3,5 cm; t.b.v. het zitcomfort afgeronde hoofd- en knieplank 9/ 10,5 x 3,5 cm. Planken met centraal geschroefde verstevigungsstrippen onderin. Gietijzeren voeten extra gegrondlakt en gelakt in ijzerglans antraciet DB 703.

Vereiste informatie t.b.v. offerte:
 Binnen-/buitendiameter of binnen-/buitenradius.
 Gedeeltelijke of volledige cirkel in graden of de buitenomtrek.

Van gecertificeerd FSC-hardhout gebeitst. Verder zoals art. 1111-F1001N.

Art. 3330-E1201

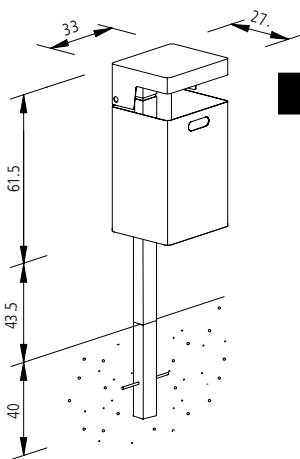

Beschrijving

Afvalbak Compactboy van verzinkte staalplaat met 43 l inhoud. Wand en bodem voorzien van grijpopening. Beschermende tegen afbreken beveiligde afdekkap met staalprofiel onderin vastgelast. Met staander van rechthoekbuis 70 x 40 mm voor verankering in fundering; staander passend ingewerkt in de achterzijde van de afvalbak. Met zelfsluitend springslot voor 8 mm driekantsleutel. Gewicht 16 kg.

Opties: ook leverbaar voor wand- of mastmontage en met geïntegreerde asbak.

Art. 1801-F1401N, bank Evita met planken in RAL 9001 crèmewit en gietijzeren voeten in DB 703 ijzerglans antraciet.

Art. 1330-E1100, afvalbak Arosa in DB 703 ijzerglans antraciet.



Art. 1801-F1401N

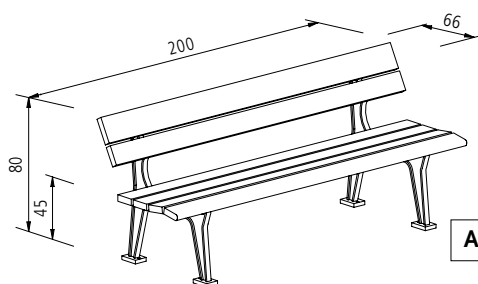

Art. 1801-F1401FSC

Beschrijving

Bank Evita met zitting en rugleuning van weerbestendig hardhout niangon donkerbruin gebeitst. Vier zitplanken 10,5 x 3,5 cm (knieplank afgerond t.b.v. zitcomfort) en 2 rugplanken 14/10,5 x 3,5 cm. Gietijzeren voeten extra gegrondlakt en gelakt in ijzerglans antraciet DB 703. Lengte 200 cm; gewicht 64 kg.

Van gecertificeerd FSC-hardhout gebeitst. Verder zoals art. 1801-F1401N.

Art. 1801-F1001N

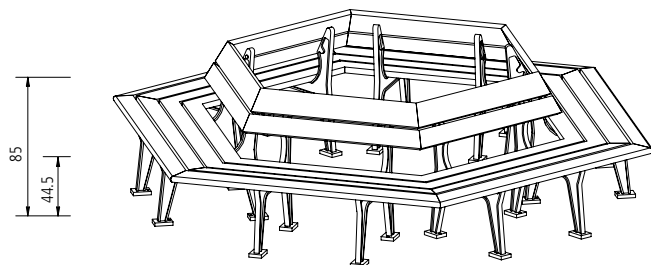

Art. 1811-F1001FSC

Beschrijving

Veelhoekbank Evita speciaal op maat gemaakt. Binnendiameter minimaal 100 cm. Bank met rugleuning als binnen- of buitenzit. Trapeziumvormig zitvlak van weerbestendig hardhout niangon donkerbruin gebeitst. Vier zitplanken 10,5 x 3,5 cm en 2 rugplanken 14/10,5 x 3,5 cm. Gietijzeren voeten extra gegrondlakt en gelakt in ijzerglans antraciet DB 703.

Vereiste informatie t.b.v. offerte:

Binnen-/buitendiameter of binnen-/buitenradius.

Gedeeltelijke of volledige cirkel in graden of de buitenomtrek.

Van gecertificeerd FSC-hardhout gebeitst. Verder zoals art. 1801-F1001N.

Art. 1330-E1100

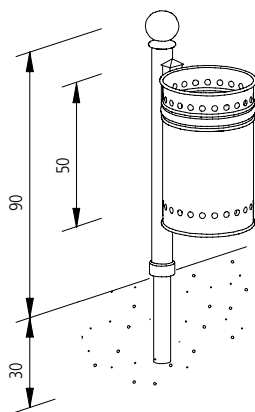

Beschrijving

Nostalgie afvalbak Arosa van verzinkte staalplaat met 36 l inhoud. Wand met ronde gaten boven en beneden. Staander van ronde buis \varnothing 60 mm voor verankering in fundering; staander voorzien van ronde sierkop. Met zelfsluitend springslot voor 8 mm driekantsleutel. Bak en staander gelakt in ijzerglans antraciet DB 703. Gewicht 13 kg.